

## ONDERHOUD EN REINIGING

De armatuur is geschikt voor reiniging met een schoonmaakmiddel en een zachte borstel. De schoonmaakoplossing moet ten allen tijde oplosmiddelvrij zijn: een groene zeepoplossing kan hiervoor dus zonder meer gebruikt worden. Deze oplossing of de borstel mogen geen schurende bestanddelen bevatten (zoals krijt).

## TERUGPLAATSEN BOVENKAP: LET OP !

Na het terugplaatsen van de unit mag de dop van de kap niet te strak worden aangedraaid. (handvast)

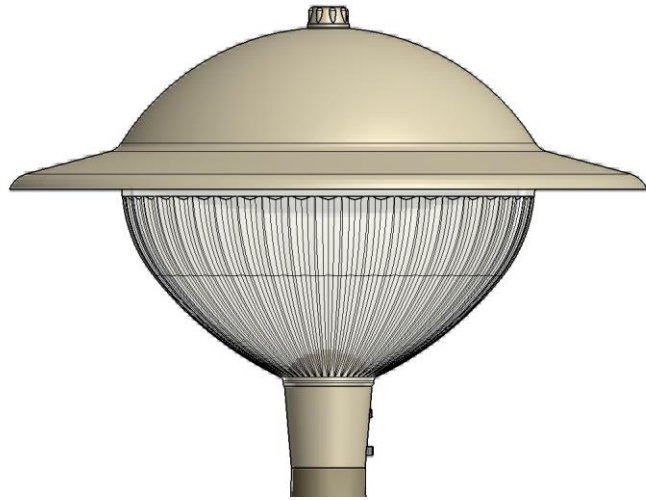

## MATEN EN GEWICHTEN

Type	Maximale diameter (mm)	Hoogte (mm)	Gewicht (kg)	Windvangend oppervlak (m2)
------	------------------------	-------------	--------------	----------------------------

HBN Optica	744	538	9	0,18
------------	-----	-----	---	------

Handleiding opgeslagen onder:  
G:\DATA\ISO\Montage-instructie gebruiker\handleiding HBN Optica-rev1



LIGHTRONICS B.V.

Spuiweg 19  
5145 NE Waalwijk, NL  
Postbus 150  
5140 AD Waalwijk, NL

Tel: +31(0)416 568 600  
Fax: +31(0)416 568 601  
E-mail: info@lightronics.nl  
www.lightronics.nl

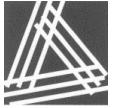

## MONTAGEHANDLEIDING

## HBN Optica

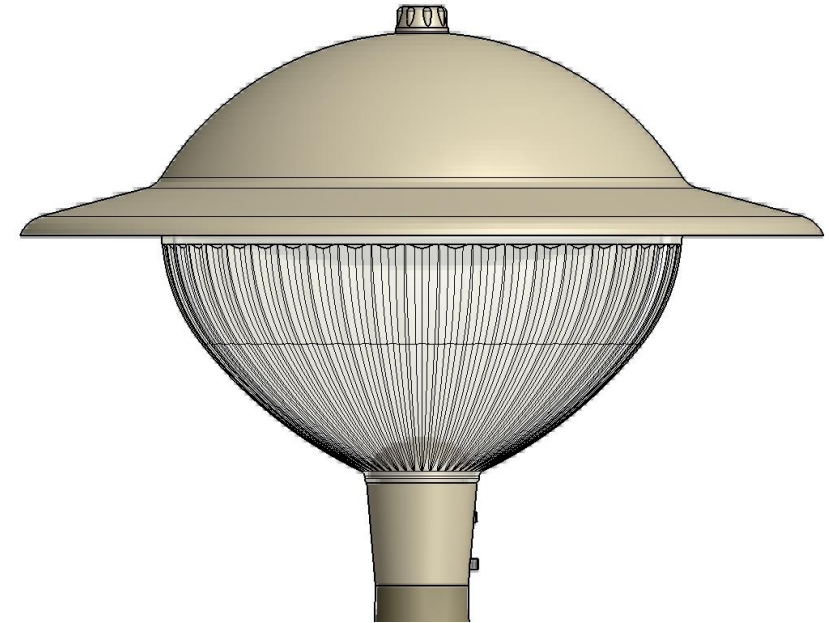

## UITVOERINGEN

- 1 x TC-L 18 W
- 1 x TC-L 24 W
- 1 x TC-L 36 W
- LED LLM 1800lm
- LED2WELL 1600lm
- LED2WELL 2150lm

## MONTAGE OP MAST

De HBN Optica wordt toegepast op masten met opzetmaat Ø60

De armatuur wordt als volgt geplaatst:

1. Voer de kabel van bovenaf door in de mast en schuif de armatuur op de mast
2. Draai de twee stelschroeven (M10) aan met een inbusleutel.  
De stelschroeven moeten worden vastgedraaid met een aandraaimoment van 10 Nm
3. Na montage kunnen, ter decoratie, de kopse kanten van de beide stelschroeven met dopjes worden afgedekt

**Belangrijk:** Plaats de armatuur zodanig dat de tweepoot loodrecht op de rijrichting staat, zoals aangegeven in figuur 3. De stelschroeven zijn hierbij naar de straatzijde gericht !!



Fig.1

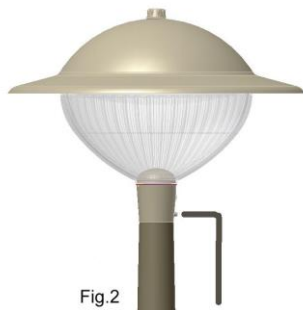

Fig.2

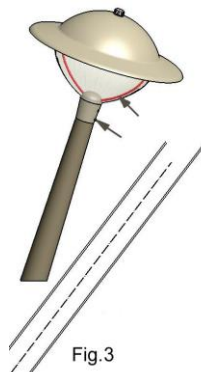

Fig.3

## VOORBEREIDING LAMPREPLACE / UNITWISSEL

**Belangrijk:** voor zowel lampreplace als unitplaatwissel moet onder spanningsvrije condities gewerkt worden.

Om de unitplaat of de lichtbron te verwisselen worden de volgende stappen doorlopen:

1. Draai de dop los. (figuur 4.)
2. Neem de kap af. (Deze is middels een staalkabel onverliesbaar verbonden aan het frame)
3. Maak de connector bovenop de unitplaat los (zie afbeelding (a) op de rechter pagina)
4. Ontgrendel de unit (figuur 5.)
5. Klap de unit open (figuur 6.)



Fig.4



Fig.5



Fig.6

## LAMPREPLACE

**Belangrijk:** bij lampreplace moet altijd onder spanningsvrije condities gewerkt worden

Maak de connector bovenop de unitplaat los (zie afbeelding links), ontgrendel de unit en klap de unitplaat open.

Neem vervolgens de lichtbron van de unitplaat zoals op de afbeelding rechts (figuur 6) is aangegeven.

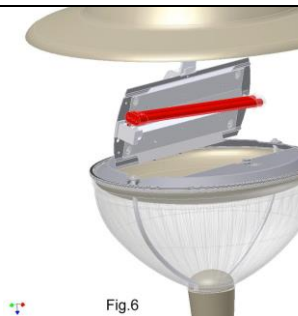
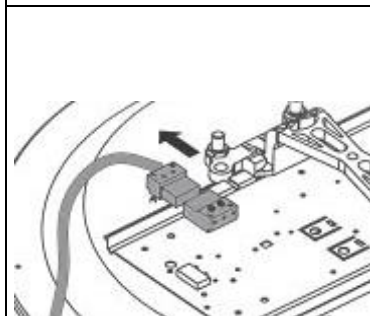

Fig.6

## UNITPLAATWISSEL

**Belangrijk:** bij unitplaatwissel moet altijd onder spanningsvrije condities gewerkt worden

De unitplaat wordt als volgt vervangen

- a) Maak de connector bovenop de unitplaat los, ontgrendel de unit en klap de unitplaat open
- b) Beweeg het veerlijpje naar boven.
- c) Neem de unitplaat weg op de aangegeven wijze.
- d) Plaats de (nieuwe) unitplaat terug.

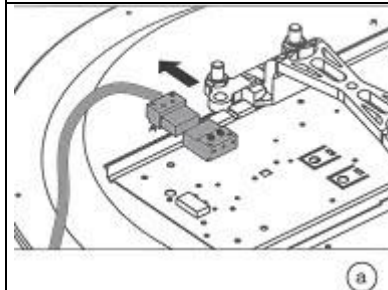

a

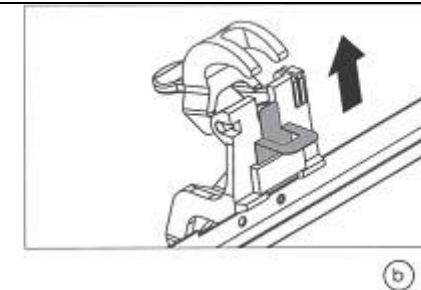

b

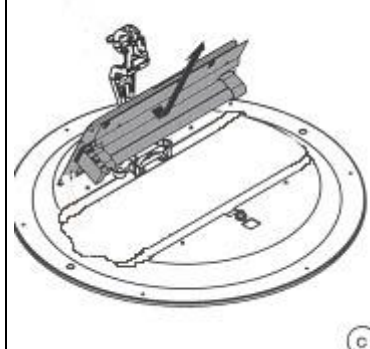

c

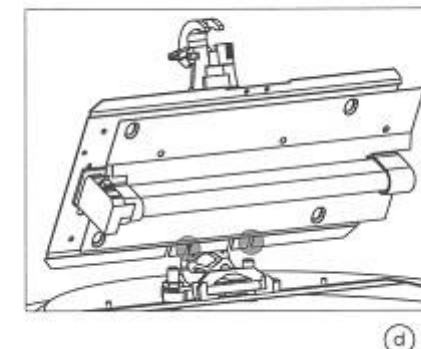

d